

Dell™ 7609WU projektor

Användarhandbok

Anteckningar, Meddelanden, och Varningar



ANMÄRKNING: EN ANTECKNING anger viktig information som hjälper dig att bättre använda din projektor.



MEDDELANDE: ETT MEDDELANDE anger en eventuell fara för hårdvaran eller förlust av data och talar om för dig hur du undviker problemet.



VARNINGAR: EN VARNING anger risk för materiella skador, personskador eller död.

Informationen i detta dokument kan ändras utan varsel.

© 2008 Dell Inc. Alla rättigheter förbehållna.

Reproduktion av dessa material oavsett form, utan skriftligt tillstånd från Dell Inc. är strikt förbjudet.

Varumärken som används i denna text: *Dell* och *DELL* -logon tillhör Dell Inc.; *DLP*, *DLP*[®] -logon och *DarkChip*^{™3} tillhör Texas Instruments; Microsoft och Windows är registrerade varumärken eller varumärken tillhörande Microsoft Corporation i Förenta staterna och/eller andra länder.

Övriga varumärken kan användas i detta dokument som en hänvisning till, antingen de entiteter som har upphovsrätten till dessa namn eller produkter. Dell Inc. fransäger sig äganderätt vad gäller varumärken och varunamn utöver sitt eget.

Modell 7609WU

April 2008 Rev. A00

Innehåll

1	Din Dell-projektor	6
	Om projektorn	7
2	Ansluta projektorn	8
	Ansluta en dator	9
	Ansluta en dator med en VGA-kabel	9
	Ansluta en dator med en RS232-kabel	10
	Ansluta en dator med en ethernetkabel	11
	Ansluta en dator med en DisplayPort-kabel	12
	Loophrough-anslutning av bildskärmen med hjälp av VGA-kablar	13
	Ansluta en dvd-spelare	14
	Ansluta till dvd-spelare med S-videokabel	14
	Ansluta dvd-spelare med sammansatt kabel	15
	Ansluta dvd-spelare med komponentkabel (VGA till YPbPr)	16
	Ansluta dvd-spelare med komponentkabel (YPbPr till YPbPr)	17
	Ansluta en dvd-spelare med en HDMI-kabel	18
	Alternativ för professionell installation	19
	Installation för Driving Automatic Screen	19
	Ansluta en kommersiell RS232 kontrollbox	20
3	Använda projektorn	21
	Slå på projektorn	21

Stänga av projektorn	21
Justering av projicerad bild	22
Höj projektorn	22
Sänk projektorn	22
Justering av projektorns zoom och fokus	23
Justering av projicerad bildstorlek	24
Använda kontrollpanelen	25
Använda fjärrkontrollen	27
Använda OSD-menyn	29
Huvudmeny	29
INGÅNGSVAL	29
AUTOJUST.	30
INSTÄLLNING	31
BILD (i PC-läge)	34
BILD (i videoläge)	35
VISA (i PC-läge)	36
VISA (i videoläge)	37
USTAWIENIA PIP	38
LAMPA	39
SPRÅK	40
ÖVRIGA	41
4 Felsökning av din projektor	45
Byte av lampa	49

5	Specifikationer	51
6	Kontakta Dell™	57
7	Bilaga: Ordlista	58

Din Dell-projektor

Innan projektorn ansluts, kontrollera att alla nödvändiga delar finns tillgängliga. Projektorn levereras med nedanstående delar. Kontakta Dell (se "Kontakta Dell™" på sidan 57) om delar saknas.

Paketets innehåll

Nätkabel

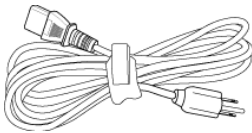

1,8m VGA-kabel (VGA till VGA)

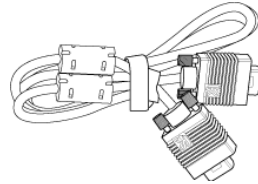

2,0m DisplayPort/kabel

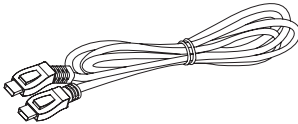

Fjärrkontroll



AAA-batterier (2)

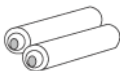

CD-användarguide och dokumentation



Om projektorn

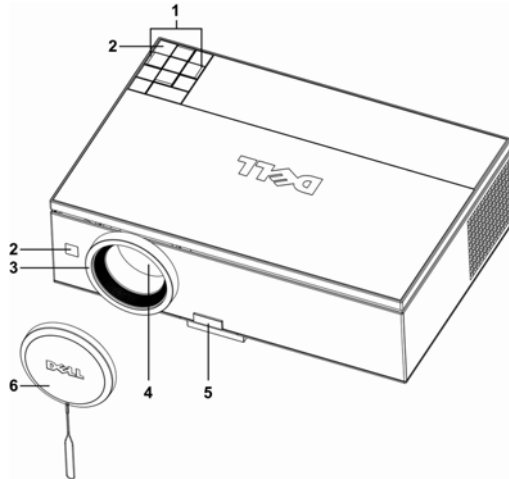

1	Kontrollpanel
2	IR-mottagare
3	fokusring
4	Lins
5	Höjningsknapp
6	Objektivlock



VARNING: Säkerhetsinstruktioner

- 1 Använd inte projektorn i närheten av värmealstrande utrustning.
- 2 Använd inte projektorn i mycket dammiga miljöer. Damm kan förorsaka felfunktion och få projektorn att automatiskt stängas av.
- 3 Kontrollera att projektorn monteras på välventilerad plats.
- 4 Blockera inte projektorns ventilationsuttag och öppningar.
- 5 Kontrollera att projektorn används i temperaturområdet 5°C till 35°C.



ANMÄRKNING: För ytterligare information, se säkerhetsinformationen som levererades tillsammans med projektorn.

2

Ansluta projektorn

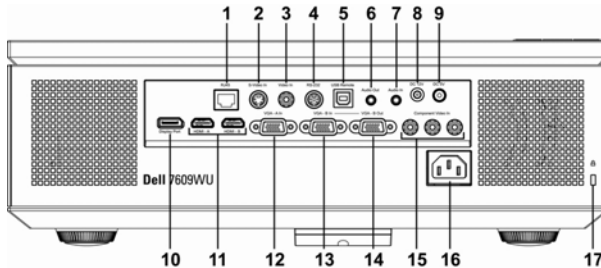

1	RJ45 nätverksanslutning
2	S-videoingång
3	Kompositvideoingång
4	RS232-kontakt
5	USB fjärrkontakt
6	Ljudutgång
7	Ljudingång
8	12 volt likström reläutgång
9	5 volt likström reläutgång
10	DisplayPort-kontakt
11	HDMI-ingångar
12	VGA-A ingångskontakt (D-sub)
13	VGA-B ingångskontakt (D-sub)
14	VGA ut (monitor genomloop)
15	Komponentvideoingång
16	Nätkabelskontakt
17	Plats för säkerhetskabel



WARNING: Innan någon av procedurerna i detta avsnitt inleds, följ "Säkerhetsinstruktioner" på sidan 7.

Ansluta en dator

Ansluta en dator med en VGA-kabel

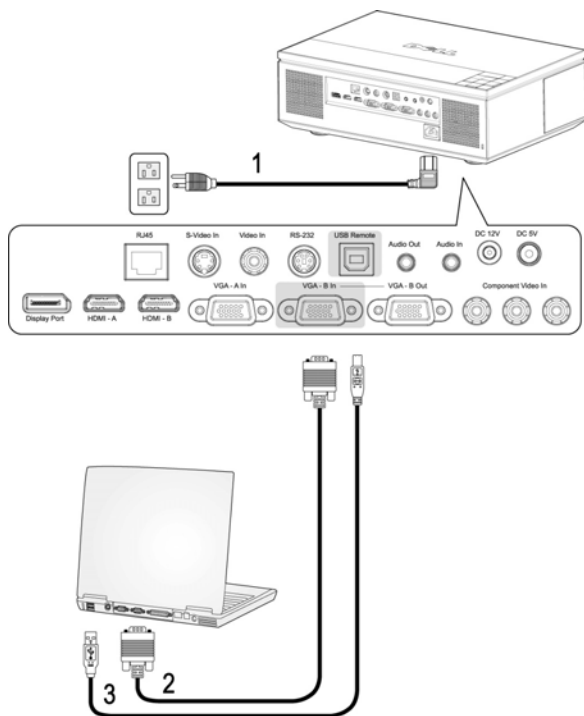

1	Nätkabel
2	VGA till VGA-kabel
3	USB till USB-kabel



ANMÄRKNING: USB-kabeln tillhandahålls inte av Dell. Du kan köpa USB-kabeln från Dells webbsida.



ANMÄRKNING: USB-kabeln måste vara ansluten om du vill använda funktionerna Nästa sida och Föregående sida på fjärrkontrollen.

Ansluta en dator med en RS232-kabel

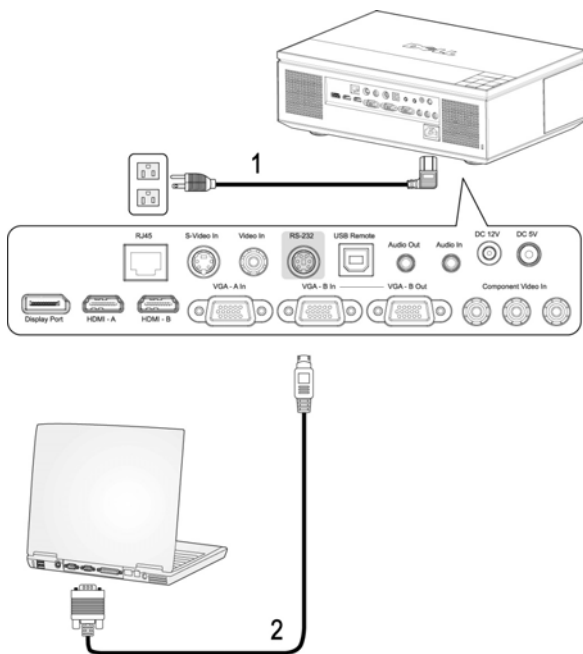

1	Nätkabel
2	RS232-kabel

ANMÄRKNING: RS232-kabeln medföljer inte från Dell. Rådfråga en yrkesinstallatör om kabel och RS232 fjärrkontrollsprogram.

Ansluta en dator med en ethernetkabel

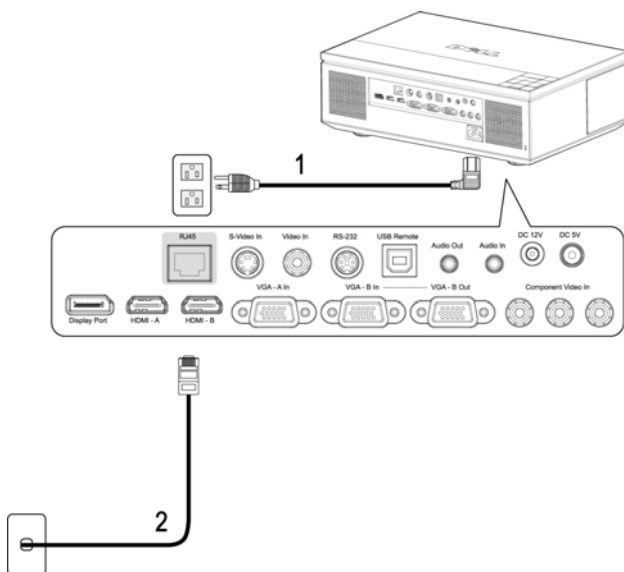

1	Nätkabel
2	Ethernetkabel (RJ45)

 **ANMÄRKNING:** Ethernetkabeln (RJ45) tillhandahålls inte av Dell.

Ansluta en dator med en DisplayPort-kabel

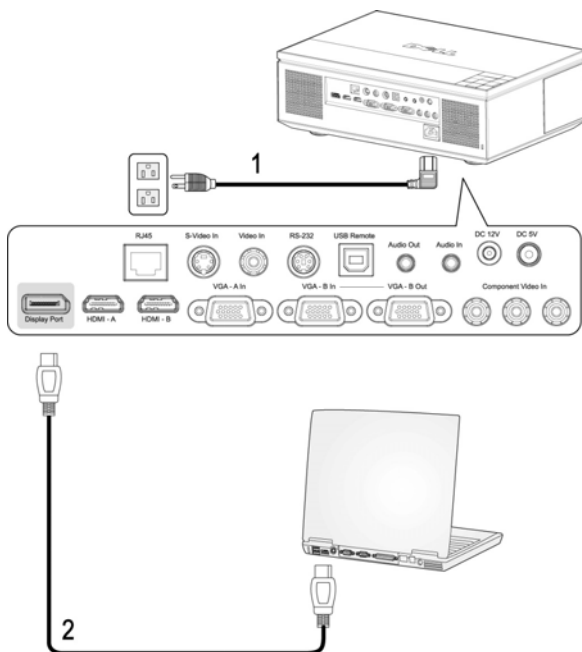

1	Nätkabel
2	DisplayPort-kabel

Loopthrough-anslutning av bildskärmen med hjälp av VGA-kablar

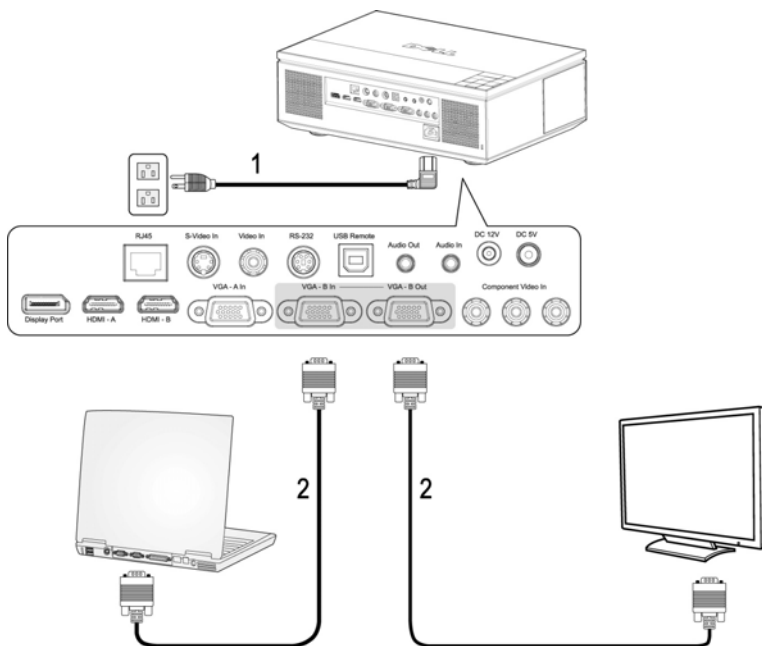

1	Nätkabel
2	VGA till VGA-kabel

Ansluta en dvd-spelare

Ansluta till dvd-spelare med S-videokabel

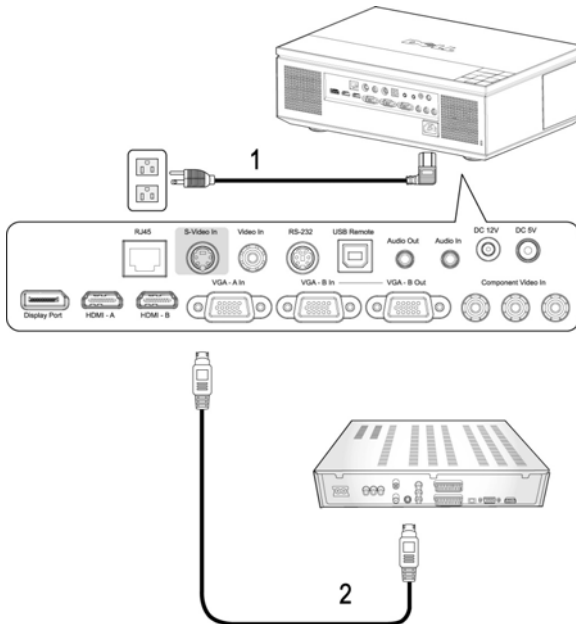

1	Nätkabel
2	S-videokabel

 **ANMÄRKNING:** S-videokabeln tillhandahålls inte av Dell. S-videoförlängningen (50ft/100ft) kan köpas på Dells hemsida.

Ansluta dvd-spelare med sammansatt kabel

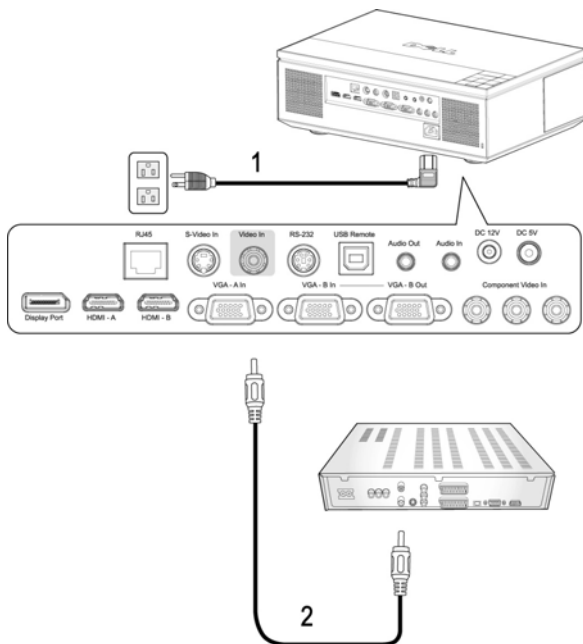

1	Nätkabel
2	Kompositvideokabel

 **ANMÄRKNING:** Kompositvideokabeln tillhandahålls inte av Dell. Kompositvideoförlängningen (50ft/100ft) kan köpas på Dells hemsida.

Ansluta dvd-spelare med komponentkabel (VGA till YPbPr)

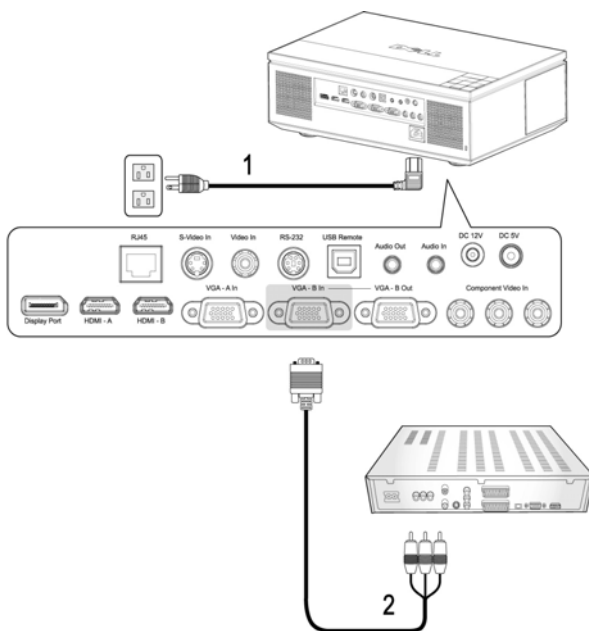

1	Nätkabel
2	YPbPr till VGA-kabel

ANMÄRKNING: VGA till YPbPr-kabeln tillhandahålls inte av Dell. VGA till YPbPr-förlängningen (50ft/100ft) kan köpas på Dells hemsida.

ANMÄRKNING: Komponentkabeln kan antingen anslutas till VGA-A-ingången eller till VGA-B-ingången.

Ansluta dvd-spelare med komponentkabel (YPbPr till YPbPr)

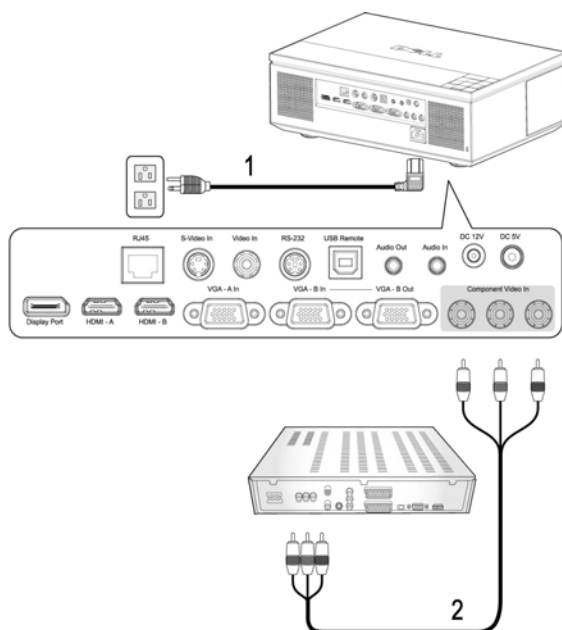

1	Nätkabel
2	YPbPr till YPbPr-kabel



ANMÄRKNING: YPbPr till YPbPr-kabeln tillhandahålls inte av Dell.

Ansluta en dvd-spelare med en HDMI-kabel

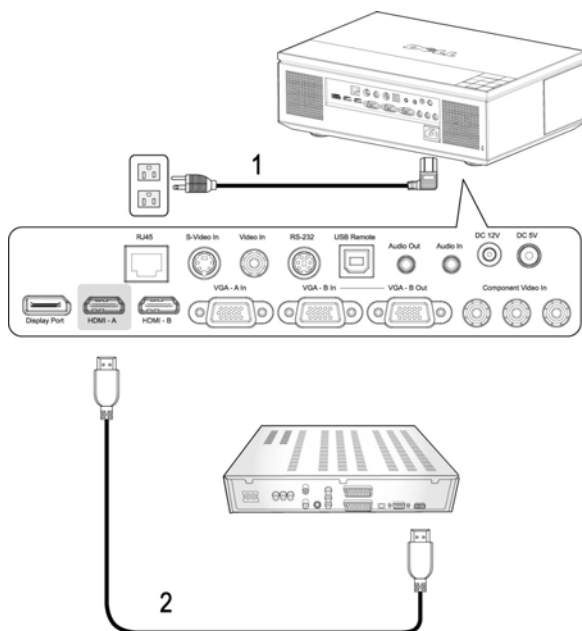

1	Nätkabel
2	HDMI-kabel



ANMÄRKNING: HDMI-kabeln tillhandahålls inte av Dell.

Alternativ för professionell installation

Installation för Driving Automatic Screen

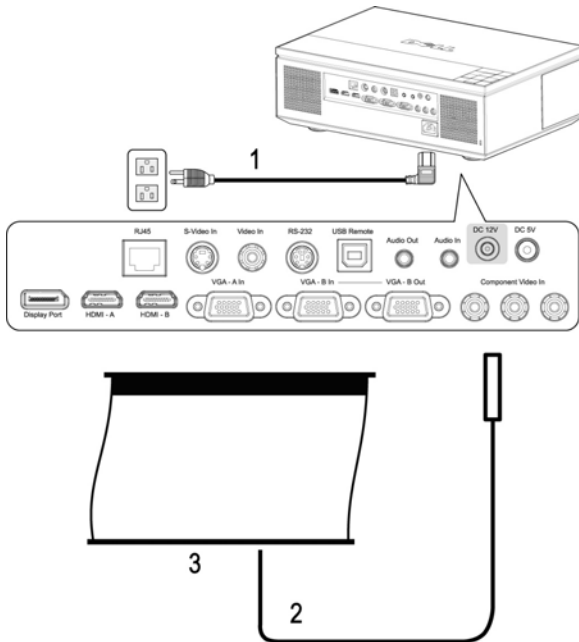

1	Nätkabel
2	12V likströmsnätkabel
3	Automatic screen



ANMÄRKNING: 12V likströmsnätkabeln tillhandahålls inte av Dell.

12V likströmsnätkabeln måste anslutas till ett 12V likströmsuttag.



ANMÄRKNING: Använd en 12V likströmskontakt  med en dimension på 1,7mm (ID) x 4,00mm (DD) x 9,5 mm (axelledning) för att koppla den automatiska skärmen till projektorn.

Ansluta en kommersiell RS232 kontrollbox

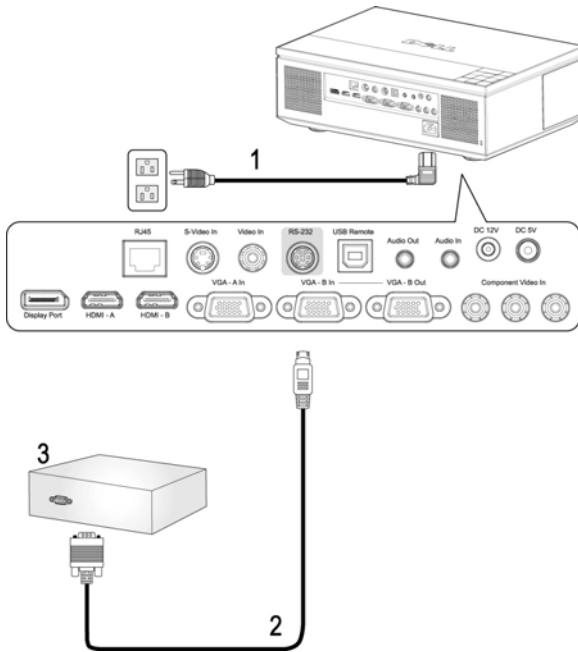

1	Nätkabel
2	RS232-kabel
3	Kommersiell RS232 kontrollbox

ANMÄRKNING: RS232-kabeln tillhandahålls inte av Dell. Rådgör med en yrkesinstallatör om kabel och RS232 fjärrkontrollprogram.

Använda projektorn

Slå på projektorn

 **ANMÄRKNING:** Slå på projektorn innan du slår på strömkällan. Strömknappens lampa blinkar blått tills du trycker på den.

1 Avlägsna linsskyddet.

 **VARNING:** Objektivlocket måste tas bort innan projektorn startas, annars kan metallskivan inuti objektivlocket hettas upp och orsaka skada om den vidrörs.

2 Anslut nätkabeln och lämpliga signalkablar. För information om anslutning av projektorn, se "Ansluta projektorn" på sidan 8.

3 Tryck på Ström-knappen (se "Använda kontrollpanelen" på sidan 25 för att hitta Ström-knappen).

4 Sätt på källan (dator, DVD-spelare osv.). Projektorn upptäcker källan automatiskt.

 **ANMÄRKNING:** Om du har flera källor anslutna till projektorn trycker du på knappen Källa på fjärrkontrollpanelen eller kontrollpanelen och väljer önskad källa.

5 Dell-loggan fortsätter i en halv minut efter uppstart.

Om meddelandet "Söker efter signal..." visas på skärmen, kontrollerar du att kablarna är ordentligt anslutna.

Stänga av projektorn

 **MEDDELANDE:** Koppla ur sladdarna från projektorn efter att du korrekt har stängt av den enligt anvisningarna nedan.

1 Tryck på Ström-knappen.

2 Tryck på Ström-knappen igen. Kylfläktarna fortsätter att fungera i 120 sekunder.

3 Stäng av projektorn snabbt genom att trycka på strömknappen medan kylfläktarna fortfarande är igång.

 **ANMÄRKNING:** Innan du startar projektorn igen, vänta i 60 sekunder så att den invändiga temperaturen stabiliseras.

4 Dra ut nätsladden ur eluttaget och projektorn.

 **ANMÄRKNING:** Om **strömknappen** trycks ned medan projektorn är igång visas meddelandet "**Tryck på strömknappen för att stänga av projektorn**" på filmduken. Om du vill radera meddelandet trycker du på **Meny**-knappen på kontrollpanelen eller ignorerar meddelandet; det försvinner efter 10 sekunder.

Justering av projicerad bild

Höj projektorn

- 1 Tryck på höjningsknappen.
- 2 Höj projektorn till önskad visningsvinkel och släpp sedan knappen för att låsa fast höjningsstativet på plats.
- 3 Använd lutningsjusteringshjulet för att finjustera visningsvinkeln.

Sänk projektorn

 **VARNING:** Stöd projektorn ordentligt och placera inte din hand nära elevatortippen när du trycker på elevatorknappen.

- 1 Tryck på höjningsknappen.
- 2 Sänk projektorn, och släpp sedan knappen för att låsa stativet på plats.

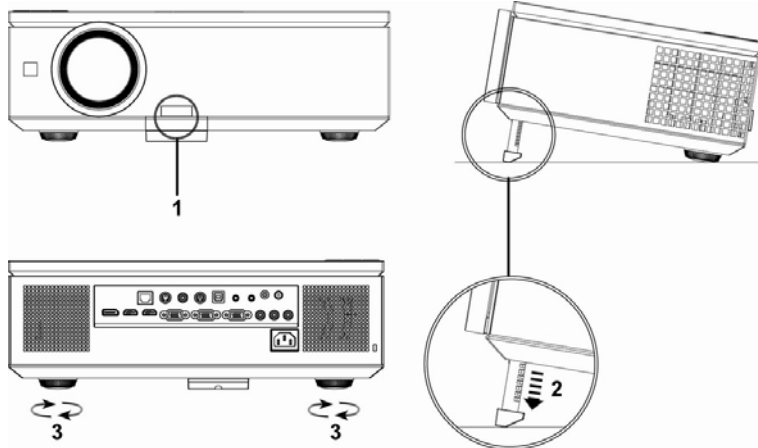

1	Höjningsknapp
2	Stativ
3	Lutningsjusteringshjul

Justering av projektorns zoom och fokus

1 Öppna sidoluckan på projektorn.



VARNING: Undvik att projektorn skadas genom att se till att sidoluckan är helt stängd och att den höjbara foten är helt indragen innan projektorn flyttas.

2 Lås upp objektivlåset innan du justerar objektivförskjutningen.

3 Förskjut objektivet genom att vrida på den knappen för objektivförskjutning i höjd/sidled.

4 När förskjutningen gjorts, lås objektivförskjutningslåset.

5 Zooma in eller ut genom att dra zoomringsjusteringen uppåt eller nedåt.

6 Vrid på fokuseringsringen tills bilden är tydlig. Projektorn fokuserar vid avstånd från 1m till 12m.

7 Stäng sidoluckan på projektorn.

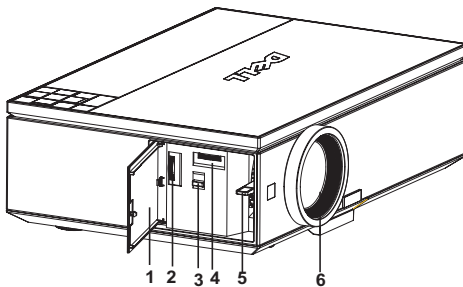

1	Sidolucka
2	Vred för objektivförskjutning i höjdled
3	Objektivförskjutningslås
4	Vred för objektivförskjutning i sidled
5	Zoomring
6	fokusering

Justering av projicerad bildstorlek

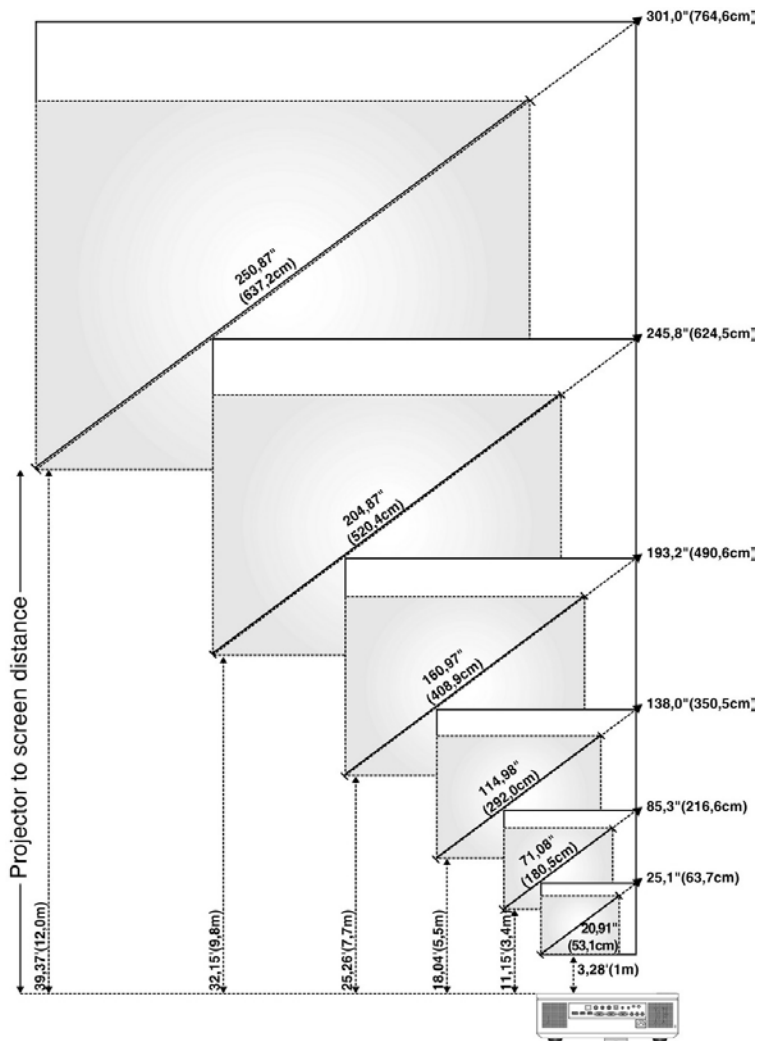







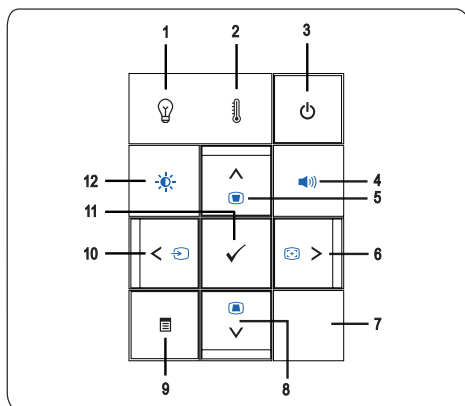







Skärm (diagonal)	Max.	25,1" (63,7cm)	85,3" (216,6cm)	138,0" (350,5cm)	193,2" (490,6cm)	245,8" (624,5cm)	301,0" (764,6cm)
	Min.	20,91" (53,1cm)	71,08" (180,5cm)	114,98" (292,0cm)	160,97" (408,9cm)	204,87" (520,4cm)	250,87" (637,2cm)
Skärmstorlek	Max. (BxH)	21,3" X 13,3" (54,1cm X 33,7cm)	72,4" X 45,2" (183,8cm X 114,7cm)	117,0" X 73,1" (297,3cm X 185,6cm)	163,9" X 102,3" (416,2cm X 259,8cm)	208,6" X 130,2" (529,7cm X 330,7cm)	255,4" X 159,4" (648,6cm X 404,9cm)
	Min. (BxH)	17,7" X 11,1" (45,0cm X 28,12cm)	60,3" X 37,7" (153,1cm X 95,7cm)	97,5" X 60,9" (247,7cm X 154,8cm)	136,5" X 85,3" (346,7cm X 216,7cm)	173,7" X 108,6" (441,3cm X 275,8cm)	212,7" X 133,0" (540,3cm X 337,7cm)
Avstånd		3,28' (1,0m)	11,15' (3,4m)	18,04' (5,5m)	25,26' (7,7m)	32,15' (9,8m)	39,37' (12,0 m)





* Detta diagram är endast avsett som referens.

Använda kontrollpanelen











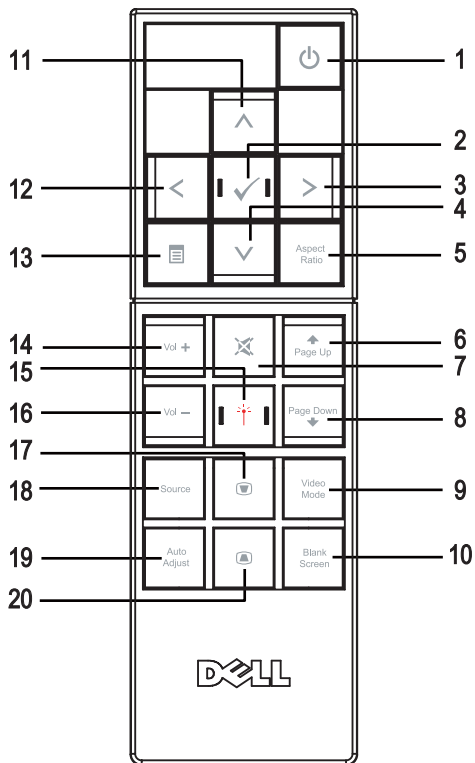





- 1 LAMPA, varningslampa 
- Om LAMPA-lampan lyser med ett fast gult sken, byt ut lampan (se "LAMPA" på sidan 38).
 - Om LAMPA-lampan blinkar gult stängs projektorn automatiskt av som indikation på systemfel. Om problemet kvarstår, kontakta Dell™ (Se "Kontakta Dell™" på sidan 57).

2	TEMP-varningslampa 	<ul style="list-style-type: none"> • En gult fast lysande TEMP-lampa innebär att projektorn, lampan eller lampmotorn överhettats. Displayen stängs automatiskt av. Sätt på displayen igen då projektorn svalnat. Om problemet kvarstår, kontakta Dell™ (Se "Kontakta Dell™" på sidan 57). • En blinkande orange TEMP-lampa påvisar att en projektorfläkt eller färghjulet gått sönder och projektorn slås automatiskt av. Om problemet kvarstår, kontakta Dell™ (Se "Kontakta Dell™" på sidan 57).
3	Ström 	Slå på och av projektorn. Mer information finns i "Slå på projektorn" på sidan 21 och "Stänga av projektorn" på sidan 21.
4	Volymkontroll 	Höj eller sänk volymen.
5	Upp  / Keystone-justering 	Möjliggör val av alternativ i bildskärmsmenyn. Du kan också använda denna knapp för att justera bildförvrängning orsakad av projektorns lutning.
6	Höger  / Auto-justering 	Tryck för att justera OSD-inställning. Synkronisering av projektorn med ingångskällan. Autojustering fungerar inte om bildskärmsmenyn visas.
7	IR-mottagare	Rikta fjärrkontrollen mot den infraröda mottagaren och tryck på en knapp.
8	Ned  / Keystone-justering 	Möjliggör val av alternativ i bildskärmsmenyn. Du kan också använda denna knapp för att justera bildförvrängning orsakad av projektorns lutning.
9	Meny 	Möjliggör aktivering av bildskärmsmenyn. Använd     och Meny -knappen för att navigera i OSD.

10	Vänster  / Källa 	Tryck för att justera OSD-inställning. Du kan också använda  -knappen för att växla mellan digital RGB-, analog RGB, komposit-, komponent- S-videokällor när flera källor är anslutna till projektorn.
11	Enter 	Bekräfta ett val i bildskärmsmenyn.
12	Ljusstyrka och kontrastkontroll 	Justera ljusstyrka och kontrastvärde.

Använda fjärrkontrollen









1	Ström 	Slå på och av projektorn. Mer information finns i "Slå på projektorn" på sidan 21 och "Stänga av projektorn" på sidan 21. Håll ned i tio sekunder för att avsluta låst läge och gå tillbaka till standby-läge när projektorn är i låst läge. (t.ex. lampfel, överhettning, etc.)
2	Enter 	Tryck för att bekräfta valt alternativ.
3	Höger 	Tryck för att justera OSD-inställning.
4	Ned 	Tryck för att välja OSD-alternativ.
5	Bildkvot	Tryck för att ändra bildförhållandet på visad bild.
6	Sida upp 	Tryck för att gå till föregående sida.
7	Tyst 	Tryck för att tysta eller slå på projektorns högtalare.
8	Sida ned 	Tryck för att gå till nästa sida.
9	Videoläge	Dell 7609WU-projektorn har förinställda konfigurationer som optimerats för visning av data (PC-grafik) eller video (filmer, spel osv.). Tryck på Videoläges knappen för att växla mellan presentationsläge , ljusst läge , filmläge , sRGB eller ANPASSAT läge (för av användaren inställda och sparade inställningar som föredras). Om du trycker på knappen Videoläge en gång visas aktuellt visningsläge. Genom att trycka på knappen Videoläge på nytt växlar du mellan visningslägena.
10	Tom skärm	Tryck för att dölja/visa bilden.
11	Upp 	Tryck för att välja OSD-alternativ.
12	Vänster 	Tryck för att justera OSD-inställning.
13	Meny 	Tryck för att aktivera OSD.
14	Volym upp 	Tryck för att öka volymen.
15	Laser	Rikta fjärrkontrollen mot filmduken och håll ned laserknappen för att aktivera laserlampan.
16	Volym ned 	Tryck för att minska volymen.
17	Keystone justering 	Tryck för att justera bildförvrängning som orsakas av projektorns lutning. (± 30 grader)

18	Källa	Tryck för att växla mellan källorna Analog RGB, Digital RGB, Komposit-, Komponent och S-video.
19	Autojust.	Tryck för att synkronisera projektorn till inmatningskällan. Autojustering fungerar inte om bildskärmsmenyn visas.
20	Keystone justering 	Tryck för att justera bildförvrängning som orsakas av projektorns lutning. (± 30 grader)

Använda OSD-menyn

Projektorn har en flerspråkig OSD som kan visas med eller utan inmatningskälla.

För att bläddra mellan flikarna i **Huvudmenyn**, tryck på  eller  på projektorns kontrollpanel eller fjärrkontrollen. Välj undermeny genom att trycka på **Enter** på projektorns kontrollpanel eller fjärrkontrollen.

Välj alternativ genom att trycka på  eller  på projektorns kontrollpanel eller fjärrkontrollen. Då ett alternativ valts ändras färgen till mörkblått. Använd  eller  på kontrollpanelen eller fjärrkontrollen om du vill justera en inställning.

För att gå tillbaka till **Huvudmenyn**, gå till Tillbaka-fliken och tryck på **Enter** på kontrollpanelen eller fjärrkontrollen.

Stäng OSD-menyn genom att gå till **Enter**-fliken och trycka på **Meny**-knappen direkt på kontrollpanelen eller fjärrkontrollen.

Huvudmeny



INGÅNGSVAL

I menyn Ingångsval kan du välja projektorns ingångskälla.



AUTOKÄLLA—Välj **På** (standard) för autodetektering av tillgängliga inmatningssignaler. När projektorn är på och du trycker på **Källa**, hittar den automatiskt nästa tillgängliga inmatningssignal. Välj **Av** för att låsa aktuell inmatningssignal. Om du trycker på knappen **Källa** när läget **Autokälla** är **Av** kan du välja ingångssignal manuellt.

VGA-A—Tryck på **Enter** för att söka efter en VGA-A signal.

VGA-B—Tryck på **Enter** för att söka efter en VGA-B signal.

S-VIDEO—Tryck på **Enter** för att söka efter en S-videosignal.

KOMPOSITVIDEO—Tryck på **Enter** för att söka efter en kompositvideosignal.

KOMPONENT—Tryck på **Enter** för att söka efter en komponentvideosignal.

BILDSKÄRMSPORT—Tryck på **Enter** för att söka efter en DisplayPort-signal.

HDMI-A—Tryck på **Enter** för att söka efter en HDMI-A signal.

HDMI-B—Tryck på **Enter** för att söka efter en HDMI-B signal.

AUTOJUST.



Autojustering justerar automatiskt projektorns **FREKVENS** och **TRACKING** i datorläge. När autojustering pågår visas följande meddelande på filmduken, "**Autojustering pågår...**".

INSTÄLLNING

Det inkluderar H. Keystone, V. Keystone, Autokeystone, Projektorläge, Bildkvot, Nätverksinställningar och Projektorinfo.

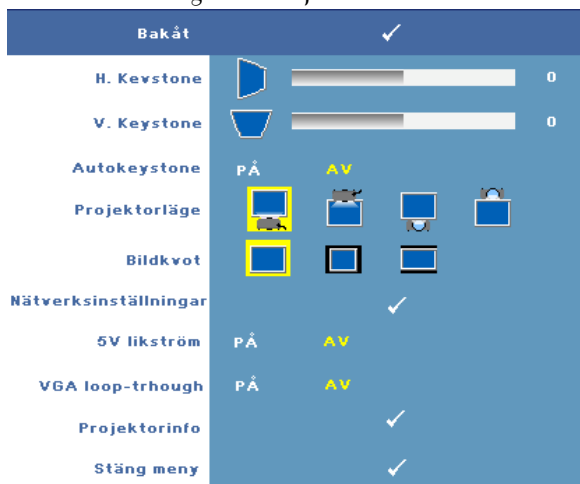





H. KEYSTONE—Justera bildförvrängning som orsakats av horisontell skiftning av projektorpositionen.

V. KEYSTONE—Justera bildförvrängning som orsakas av projektorns lutning.



AUTOKEYSTONE—Välj På för att aktivera autokorrigerig av vertikal bildförvrängning orsakad av projektorns lutning. Välj Av för att inaktivera autokorrigerig.

PROJEKTORLÄGE—Välj projektorläge beroende på hur projektorn är monterad.



-  Frontprojicering-Skrivbord — Standardinställning.
-  Frontprojicering-takmontering — Projektorn vrider bilden upp och ner för takmonterad projicering.
-  Bakprojicering-skrivbord — projektorn spegelvänder bilden så att den kan projiceras från baksidan av en genomlysningsbar filmduk.
-  Baksidprojicering-takmontering — Projektorn vänder bilden upp och ner och bak och fram. Du kan projicera bilden från bakom en halvgenomskinlig skärm med takmonterad projicering.













BILDKVOT—Ställ in höjd/bredd förhållande.

-  Original — Ingångskällan skaleras för att anpassas till skärmen medan ingångskällans höjd/bredd förhållande behålls.

-  4:3 — ingångskällan skaleras för att passa filmdukens höjd och projicerar en 4:3-bild.
-  Bred — ingångskällan skaleras för att passa filmdukens bredd för att kunna projicera en bredbild.

NÄTVERKSINSTÄLLNINGAR—Hantera nätverkskonfigurationen. Tryck på **Enter** för att öppna menyn Nätverksinställningar.

Bakåt	✓
DHCP	PÅ AV
IP-adress	192.168.4.137
Nätmask	255.255.255.0
Nätbrygga	192.168.4.137
DNS	192.168.1.4
Utför ändring	✓
Återställ nätverket	✓
Nätverk	 PÅ  AV
Stäng meny	✓

- DHCP — Välj **På** för att automatiskt ge projektorn en IP-adress från en DHCP-server. Välj **Av** för att ange en IP-adress manuellt.
- IP-adress — Tryck på **Enter** för att ställa in en IP-adress. Tryck på  eller  för att välja sifferposition,  eller  för att ändra nummer.
- Nätmask — Tryck på **Enter** för att ställa in ett nätmasknummer. Tryck på  eller  för att välja sifferposition,  eller  för att ändra nummer.
- Nätbrygga — Tryck på **Enter** för att ställa in standardnätbrygga för det nätverk som anslutits till projektorn. Tryck på  eller  för att välja sifferposition,  eller  för att ändra nummer.
- DNS — Skriv in IP-adressen för DNS-servern på det nätverk som anslutits till projektorn. Tolv siffror används.
- Utför ändring — Tryck på **Enter** för att bekräfta inställningarna.
- Återställ nätverket — Tryck på **Enter** för att återgå till standardinställningarna.
- Nätverk — Välj **På** för att aktivera eller **Av** för att inaktivera nätverksanslutningarna.

5V LIKSTRÖM—Välj detta alternativ för att sätta **På** eller stänga **Av** 5V likström.

VGA LOOP-THROUGH—Välj detta alternativ för att sätta På eller stänga Av VGA-loopen.

PROJEKTORINFO—Tryck för att visa projektorns modellnamn, inställd ingångskälla och projektorns serienummer (PPID#).

BILD (i PC-läge)

I Bild menyn kan du justera projektorns visningsinställningar. I bildmenyn ges följande alternativ:



LJUSSTYRKA—Använd eller för att justera bildens ljusstyrka.

KONTRAST—Använd eller för att justera bildens kontrast.

FÄRGTEMP—Tryck för att justera färgtemperatur. Bilden verkar svalare vid högre färgtemperaturer och varmare vid lägre färgtemperaturer.

FÄRGJUSTERING—Justera rött, grönt och blått manuellt.

När du justerar värdena i menyn **Färgjustering** aktiveras läget Anpassat. Värdena sparas i läge Anpassat.

BILD (i videoläge)

I Bild menyn kan du justera projektorns visningsinställningar. I bildmenyn ges följande alternativ:



LJUSSTYRKA—Använd eller för att justera bildens ljusstyrka.

KONTRAST—Använd eller för att justera bildens kontrast.

FÄRGTEMP—Tryck för att justera färgtemperatur. Bilden verkar svalare vid högre färgtemperaturer och varmare vid lägre färgtemperaturer.

FÄRGJUSTERING—Justera rött, grönt och blått manuellt. När du justerar värdena i menyn Färgjustering aktiveras läget Anpassat. Värdena sparas i läge Anpassat.

MÄTTNAD—Justera en videokälla från svartvitt till helt mättad färg. Tryck på för att minska mängden färg i bilden och på för att öka mängden färg (kan endast väljas vid S-video- och kompositvideosignaler).

SKÄRPA—Tryck för att justera OSD-inställning. Tryck för att minska skärpan och för att öka skärpan.

NYANS—Tryck på för att öka mängden grönt i bilden och på för att öka mängden rött (kan endast väljas vid S-video- och kompositvideosignaler).

VISA (i PC-läge)

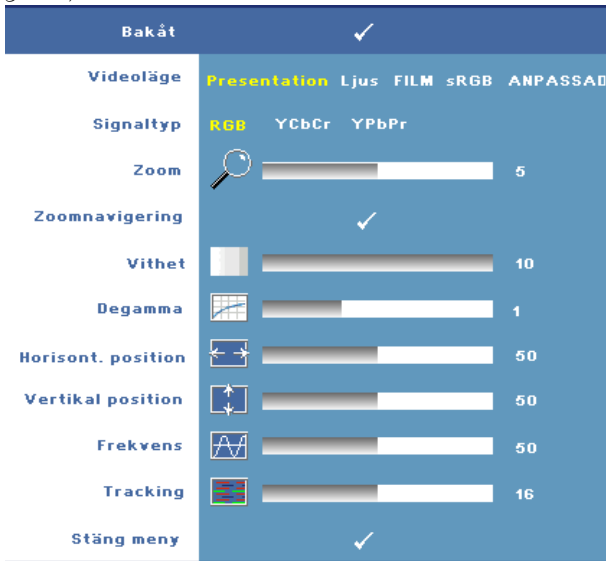

I menyn **Visning** kan du justera projektorns visningsinställningar. I visningsmenyn ges följande alternativ:



VIDEOLÄGE—Optimera projektorns visningsläge.

Presentation, Ljus, Film, sRGB (ger mer korrekt färgåtergivning) och **Anpassad** (ange egna inställningar). Om du justerar inställningarna för **Vithet** eller **Degamma**, växlar projektorn automatiskt till **Anpassad**.



SIGNALTYP—Välj signaltyp manuellt. RGB, YCbCr, eller YPbPr.

ZOOM—Tryck på  för att digitalt förstora en bild 8 gånger på projiceringskärmen och tryck på  för att minska den zoomade bilden (för enstaka duk).

ZOOMNAVIGERING—Tryck på     för att navigera på projektionsduken.

VITHET—Inställning 0 för maximering av färgåtergivning och 10 för maximering av ljusstyrka.

DEGAMMA—Justera mellan de fyra förutbestämda värdena (1, 2, 3 och 4) för att ändra skärmens färgprestanda.

HORISONT. POSITION—Tryck på  för att flytta bilden till vänster och  för att flytta den till höger.

VERTIKAL POSITION—Tryck på för att flytta bilden nedåt och för att flytta den uppåt.

FREKVENNS—Ändra på displaydatans klockfrekvens så att den överensstämmer med datorns grafikkort. Om en flimrande vertikal stapel syns, använd **Frekvens-**kontrollen för att minimera staplarna. Detta är en grovjustering.

TRACKING—Synkronisera displaysignalens fas med grafikkortet. Om bilden är ostadig eller flimrar, justera med hjälp av **Tracking**. Detta är en finjustering.

VISA (i videoläge)

I menyn Visning kan du justera projektorns visningsinställningar. I visningsmenyn ges följande alternativ:

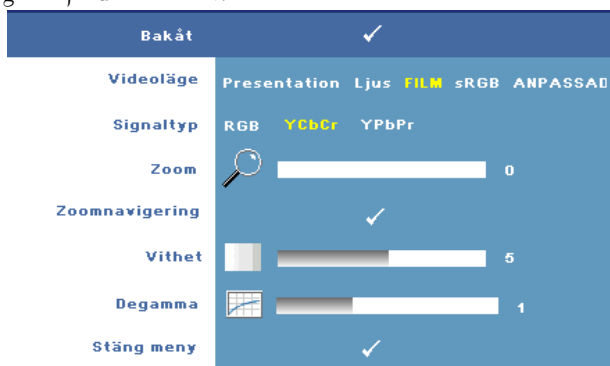

VIDEOLÄGE—Optimera projektorns visningsläge.

Presentation, Ljus, Film, sRGB (ger mer korrekt färgåtergivning) och Anpassad (ange egna inställningar). Om du justerar inställningarna för Vithet eller Degamma, växlar projektorn automatiskt till Anpassad.

SIGNALTYP—Välj signaltyp manuellt: RGB, YCbCr, eller YPbPr.

ZOOM—Tryck på för att digitalt förstora en bild 8 gånger på projiceringskärmen och tryck på för att minska den zoomade bilden (för enstaka duk).

ZOOMNAVIGERING—Tryck på för att navigera på projektduken.



VITHET—Inställning 0 för maximering av färgåtergivning och 10 för maximering av ljusstyrka.

DEGAMMA—Justera mellan de fyra förutbestämda värdena (1, 2, 3 och 4) för att ändra skärmens färgprestanda.

USTAWIENIA PIP



ANMÄRKNING: När du växlar mellan visning av bakgrund och förgrund varierar den minsta skärmstorleken för förgrundvisningen beroende på de olika kombinationerna av signalkällor för PIP.

PIP/PBP-BILD—Välj  På för att aktivera bild-i-bildvisning. Välj  På för att aktivera bild-för-bild-visning. Välj Av för att inaktivera funktionen.

PIP/PBP-KÄLLA—Tillgängliga PIP/PBP-källor kan komma åt i bildskärmsmenyns alternativ beroende på inställd primärkälla. Se möjliga källkombinationer i sida 55.

PIP-STORLEK—Justerar bildstorleken i PIP-fönstret.

PIP-POSITION—Ändra PIP-position till något av de fyra hörnen.

LAMPA

I **Lamp**-menyn kan du justera projektorns visningsinställningar. I lampmenyn ges följande alternativ:

Bakåt	✓
Lamptim.	 <input type="text" value="50"/>
Strömspar	JA ✓ NEJ
EKO-läge	PÅ AV
Lampåterställn	JA NEJ
Snabbavstängning	JA NEJ
Stäng meny	✓

LAMPTIM.—Visar brinntid i antal timmar sedan senaste återställning av lamptimern.

STRÖMSPAR—Välj **Ja** för att ange fördröjning innan projektorn övergår till energisparläge. Fördröjningen är den tid du vill att projektorn skall vänta utan signalinmatning. Standardinställningen är 120 minuter. Denna inställning kan ändras till 5, 15, 30, 45, 60 eller 120 minuter.

Om en ingångssignal inte upptäcks under fördröjningstiden stängs lampan av automatiskt och projektorn försätts i energisparläge. Om en ingångssignal upptäcks när projektorn är satt i energisparläge startas den automatiskt. Om en ingångssignal inte upptäcks inom två timmar slår projektorn om från energisparläge till avstängt läge. Starta projektorn genom att trycka på strömknappen.

EKO-LÄGE—Välj **På** för att använda lampan på en lägre strömnivå (264 Watt), vilket kan ge längre lamplivslängd, tystare driftljud och mindre skarp ljusutmatning på skärmen. Välj **Av** för drift på normal strömnivå (300 Watt).

LAMPÅTERSTÄLLN—När du har satt i en ny lampa väljer du **Ja** för att återställa lamptimern.

SNABBAVSTÄNGNING—Välj **Ja** för att stänga av projektorn med ett enda tryck på strömknappen. Denna funktion gör att projektorn kan stängas av snabbt med accelererad fläkthastighet.





ANMÄRKNING: Något högre ljud väntas vid snabbavstängning.

SPRÅK

Välj språk för bildskärmsmenyn i språkmenyn.









Bakåt	✓
Språk	English
	Deutsch
	Français
	Italiano
	Español
	Polski
	Svenska
	Nederlands
	Português Ibérico
	日本語
	繁體中文
	简体中文
	한국어
	русский
	عربي
Stäng meny	✓

ÖVRIGA

Bakåt	✓
Ljudinställningar	✓
Dold text	PÅ ✓ AV
Anpassad skärm	✓
Menylås	PÅ AV
Meny-timeout	 30
Menyposition	
Menytransparens	 8
Lösenord	AKTIVERA AV
Ändra lösenord	✓
Testmönster	PÅ AV
Fabriksåterstn	PÅ AV
Stäng meny	✓

LJUDINSTÄLLNINGAR—Tryck på Enter för att öppna menyn Ljudinställningar.

Bakåt	✓
Ljudkälla	HDMI Analog Bildskärmsport
Volym	 50
Ljud av	
Balans	 50
Bas	 50
Diskant	 50
Stäng meny	✓

- Ljudkälla — Välj antingen **HDMI** eller **Ljud (Ljud in)** eller **DisplayPort** som ljudkälla.
- Volym — Tryck på  för att minska volymen och  för att öka volymen.
- Ljud av— Tystar volymen.
- Balans — Använd  eller  för att justera balansen mellan vänster och höger högtalare.
- Bas — Använd  eller  för att justera bastonerna.
- Diskant — Använd  eller  för att justera diskanttonerna.

DOLD TEXT—Välj **På** för closed caption-innehåll för hörselskadade. Välj **Av** för att inaktivera closed caption. **Välj lämplig captionkanal från CC1 - CC4 och Text1 - Text4.**



ANMÄRKNING: Dold text stöds endast för ingångssignaler med S-video och kompositvideo.

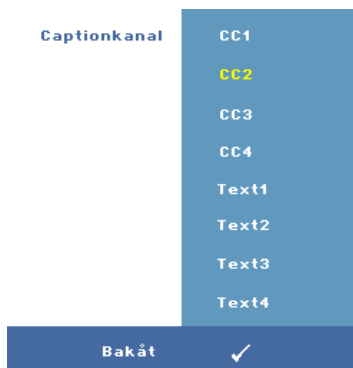

ANPASSAD SKÄRM—Tryck på **Enter** för att öppna menyn **Anpassad skärm**. Anslut en källa och tryck sedan på **Enter** och välj **Ja**. Projektorn använder skärmbilden som **Min anpassade logo**. Denna skärm ersätter alla originalskärmar med Dell-logon. Återställ standardskärmen genom att välja **Dell-logo** på popupskrmen.

MENYLÅS—Välj **På** för att aktivera menylåset och dölja bildskärmsmenyn. Välj **AV** för att inaktivera menylåset och dölja bildskärmsmenyn.



ANMÄRKNING: Om bildskärmsmenyn försvinner medan du inaktiverar menylåsfunktionen, tryck på **Menyknappen** på kontrollpanelen eller fjärrkontrollen i 15 sekunder och inaktivera sedan funktionen.

MENY-TIMEOUT—Justera tidsfördröjningen på bildskärmsmenyns tidsfördröjning. Standardinställningen är att bildskärmsmenyn stängs av efter 30 sekunders inaktivitet.

MENYPOSITION—Låter dig välja bildskärmsmenyns placering på duken.

MENYTRANSPARENS—Låter dig ställa in genomskinlighetsgrad på bildskärsmenyens bakgrund.

LÖSEWORD—När lösenordsskydd är aktiverat kommer ett fönster för lösenordsskydd där du uppmanas att ange ditt lösenord att visas när projektorn först startas. Som standard är den här funktionen inaktiverad. Du kan aktivera den här funktionen genom Lösenordsmenyn. Denna säkerhetsfunktion aktiveras nästa gång som projektorn startas och du ombes om att ange projektorns lösenord:

Utför följande steg för att aktivera Lösenordsskyddet och ställa in ett lösenord. Det sista steget (steg 3) beskriver hur lösenordet inaktiveras.

- 1 Första uppmaningen att ange lösenord:
 - a Gå till **Övrigt**-menyn, tryck **Enter** och välj sedan **Lösenordaktivering** för att aktivera lösenordsinställningen.



- b Aktivering av lösenordsfunktionen öppnar ett teckenfönster. Ange en kod med fyra tecken (siffror och/eller bokstäver) i fönstret och tryck på **Enter**.



- c För att bekräfta måste du ange lösenordet igen.
 - d Om bekräftelsen av lösenordet går bra kan du återgå till att komma åt projektorns funktioner och dess verktyg.
- 2 Om du har angivit felaktigt lösenord kommer du att få två chanser till att ange korrekt lösenord. Efter tre felaktiga försök kommer projektorn att slås av automatiskt.
-  **ANMÄRKNING:** Om du glömmert bort ditt lösenord, kontakta Dell™ (se "Kontakta Dell™" på sidan 57) eller behörig servicepersonal.
- 3 För att avbryta lösenordsfunktionen väljer du **Avbryt** anger lösenordet för att avaktivera funktionen.

Ange lösenord.

Lösenord (4 tecken): X X X X

A	B	C	D	E	F	G	H	I	J
K	L	M	N	O	P	Q	R	S	T
U	V	W	X	Y	Z	0	1	2	3
4	5	6	7	8	9	←	Enter	Avsluta	

> < ✓ ^ Välj

PPID CN-0C2726-70641-46B-0208 Bekräfta

ÄNDRA LÖSEWORD—Ange det ursprungliga lösenordet och ange sedan det nya lösenordet samt bekräfta det nya lösenordet igen.

Ange ursprungligt lösenord.

Lösenord (4 tecken): X X X X

A	B	C	D	E	F	G	H	I	J
K	L	M	N	O	P	Q	R	S	T
U	V	W	X	Y	Z	0	1	2	3
4	5	6	7	8	9	←	Enter	Avsluta	

> < ✓ ^ Välj



PPID CN-0C2726-70641-46B-0208 Bekräfta

TESTMÖNSTER—Välj **På** för att aktivera det inbyggda **Testmönstret** för självtest av skärpa och upplösning. Välj **Av** för att inaktivera funktionen.

FABRIKSÅTERSTÄLLNING—Välj **På** för att återställa projektorn till dess fabriksinställningar. Återställ alternativ inkluderar inställningar för både dator- och videokällor.

Felsökning av din projektor



Om du upplever problem med din projektor, se följande felsökningstips. Om problemet kvarstår, kontakta Dell™. Se "Kontakta Dell™" på sidan 57.

Problem	Möjlig lösning
Ingen bild visas på skärmen	<ul style="list-style-type: none">• Kontrollera att linsskyddet är avlägsnat och att projektorn är påslagen.• Kontrollera att den externa grafikporten är aktiverad. Om du använder en bärbar Dell™ dator, tryck   (Fn+F8). För övriga datorer, se din tillhörande dokumentation.• Kontrollera att alla kablar är säkert anslutna. Se "Ansluta projektorn" på sidan 8.• Kontrollera att anslutarnas stift inte är böjda eller trasiga.• Kontrollera att lampan är korrekt installerad (se "Byte av lampa" på sidan 49").• Använd Testmönster i Övriga-menyn. Kontrollera att färgerna i testmönstret är korrekta.

Problem (fortsättning)

Del av, flimrande eller felaktigt visad bild

Möjlig lösning (fortsättning)



- 1 Tryck på knappen **Autojustering** på fjärrkontrollen eller kontrollpanelen.
- 2 Om du använder en bärbar Dell™ dator, ställ in datorns upplösning på WXGA (1280 x 800) eller XGA (1024 x 768):
 - a Högerklicka på den oanvända delen av ditt Windows-skrivbord, klicka **Egenskaper** och välj sedan fliken **Inställningar**.
 - b Kontrollera att inställningen är 1280 x 800 eller 1024 x 768 bildpunkter för den externa bildskärmsporten.
 - c Tryck   (Fn+F8).

Om du upplever svårigheter med att byta upplösning eller om din skärm fryser, starta om all utrustning och projektorn.

Om du använder en bärbar Dell™ dator, se din dokumentation.

Om problemet kvarstår, uppgradera drivrutinen för datorns grafikkort (videodrivrutinen) till den senaste versionen och försök igen med projektorn.

Skärmen visar inte din presentation

Om du använder en bärbar Dell™ dator, tryck på   (Fn+F8).

Bilden är ostadig eller flimrande

Justera tracking i OSD-menyns undermeny **Visa** (endast i PC-läge).

Bilden har ett vertikalt blinkande fält

Justera frekvensen i OSD-menyns undermeny **Visa** (endast i PC-läge).

Bildfärgerna är felaktiga

- Om bildskärmen får fel signalutmatning från grafikkortet, sätt signaltypen till **RGB** i bildskärmsmenyns **Bildskärms**-flik.
 - Använd **Testmönster** i **Övriga**-menyn. Kontrollera att färgerna i testmönstret är korrekta.
-

Problem (fortsättning)	Möjlig lösning (fortsättning)
Bilden är inte i fokus	<ol style="list-style-type: none"> 1 Justera fokuseringen på projektorlinsen. 2 Kontrollera att projektorlinsen är inom korrekt avstånd från projektorn (1m till 12m).
Bilden är sträckt vid visning av en 16:9 DVD	<p>Projektorn upptäcker ingångssignalens format automatiskt. Det bibehåller den projicerade bildens bildproportioner enligt ingångssignalens format vid ursprunglig standardinställning.</p> <p>Om bilden fortfarande är utsträckt, justera bildförhållandet i menyn Inställningar i bildskärmsmenyn.</p>
Bilden är omvänd	Välj Inställning från OSD och justera projektorläget.
Lampan är utbränd och avger ett smällande ljud	Då lampan når slutet av sin livscykel, kan den brännas ut och avge ett högt smällande ljud. Om detta inträffar kommer inte projektorn att slås på igen. För att byta ut lampan, se "Byte av lampa" på sidan 49.
LAMPA lyser stabilt orange	Om LAMPA lyser med ett fast gult sken, byt ut lampan.
LAMPA blinkar gult	<p>Om LAMPA och Ström skiner gult betyder det att lampans drivrutin inte fungerar och att projektorn kommer att stängas av automatiskt.</p> <p>Om LAMPA blinkar gult och Ström skiner med ett fast blått ljus betyder det att färghjulet inte fungerar och att projektorn kommer att stängas av automatiskt.</p> <p>Dra ur nätkabeln efter tre minuter och slå sedan på displayen igen. Om problemet kvarstår, kontakta Dell™. (Se "Kontakta Dell™" på sidan 57)</p>

Problem (fortsättning)	Möjlig lösning (fortsättning)
TEMP lyser stabilt gult	Projektorn är överhettad och skärmen kommer att stängas av automatiskt. Sätt på displayen igen då projektorn svalnat. Om problemet kvarstår, kontakta Dell™. (Se "Kontakta Dell™" på sidan 57)
TEMP blinkar gult	En projektorfläkt har gått sönder och projektorn kommer automatiskt att stängas ner. Om problemet kvarstår, kontakta Dell™. (Se "Kontakta Dell™" på sidan 57)
OSD:n kommer inte fram på skärmen	Försök att låsa upp bildskärmsmenyn genom att trycka på Meny-knappen på panelen eller fjärrkontrollen i 15 sekunder. Kontrollera Menylås "Menylås" på sidan 41.
Fjärrkontrollen fungerar inte korrekt eller i endast i en väldigt begränsad utsträckning	Batteriet kan vara lågt. Kontrollera om laserstrålen som utgår från fjärrkontrollen är suddig. Är den det, byt ut batterierna mot 2 nya AAA batterier.

Byte av lampa

Följande meddelande visas på duken när projektorns lampa närmar sig slutet av användningstiden och bör bytas ut:

Lampan närmar sig slutet för sin fullt funktionella livstid. Byt lampa! Besök www.dell.com/lamps

! **VARNING:** Innan någon av procedurerna i detta avsnitt inleds, följ säkerhetsinstruktionerna på sida 7.

För att byta ut lampan:

1 Stäng av projektorn och koppla från strömkabeln.

! **VARNING:** Lampan blir mycket varm vid användning. Försök inte byta ut lampan förrän projektorn har svalnat i minst 30 minuter.

2 Låt projektorn svalna i minst 30 minuter.

3 Lossa de två skruvar som fäster lampskyddet, och avlägsna skyddet.

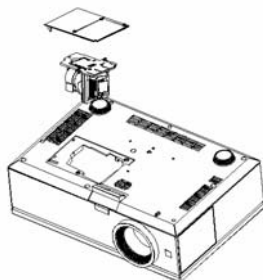

! **VARNING:** Vidrör inte vid något tillfälle lampan eller lampglaset. Projektorlampan är väldigt ömtålig och kan splittras om den vidrörs.

! **VARNING:** Om lampan splittras, ta bort alla trasiga delar från projektorn och kassera dem i enlighet med statlig, lokal eller federal lagstiftning. För vidare information, se www.dell.com/hg.

4 Lossa de 2 skruvar som håller fast lampan.

5 Drag lampan i metallhandtaget.

6 Sätt dit den nya lampan.

7 Dra åt skruvarna som håller lampan.

8 Sätt tillbaka lamplocket och dra åt de två skruvarna.

9 Nollställ lampans användningstid genom att välja Ja för Lampåterställning i OSD-menyns Lampa-meny. (Se "LAMP" på sidan 38)



VARNING: Lampavfall (endast för USA)



LAMPAN (LAMPORNA) I DENNA PRODUKT INNEHÅLLER KVICKSILVER OCH SKALL ÅTERVINNAS ELLER SLÄNGAS ENLIGT LOKALA, STATLIGA ELLER FEDERALA LAGAR. FÖR MER INFORMATION, GÅ TILL WWW.DELL.COM/HG ELLER KONTAKTA THE ELECTRONIC INDUSTRIES ALLIANCE WWW.EIAE.ORG. FÖR SPECIFIK INFORMATION OM AVFALLSHANtering AV LAMPOR, SE WWW.LAMPRECYCLE.ORG.

Specifikationer

Ljusventil	0,96" WUXGA DMD Type A, DarkChip™ 3
Ljusstyrka	3850 ANSI Lumens (Max.)
Kontrastproportion	2700:1 Typisk (Full On/Full Off)
Uniformitet	85% Typisk (Japansk standard - JBMA)
Antal bildpunkter	1920x 1200 (WUXGA)
Visningsbar färg	Till och med 1,07B färger (med dithering)
Färghjulshastighet	2X
Projektionsobjektiv	Bländarvärde: F/ 2,6-2,9 Brännvidd, f= 39,12-46,94 mm 1,2X manuell zoomobjektiv
Projektionsskärmsstorlek	20,9-301,0 tum (diagonalt)
Projektionsavstånd	1 m-12 m
Videokompatibilitet	Kompatibilitet med kompositvideo, S-Video, NTSC (J/M/ 4,43MHz), PAL (B/D/G/H/I/M/N/ Nc/60), SECAM (B/D/G/K/K1/L), HDMI och komponentvideo (1080i/p, 720p, 576i/p, 480i/p) Kompatibilitet med kompositvideo, komponentvideo (via VGA och YPbPr RCA), S-video, och HDMI
Strömförsörjning	Universell AC90-264 50/60Hz med PFC inmatning
Strömförbrukning	454 watt i fulläge, 405 watt i ecoläge
Ljud	2 högtalare, 5 watt RMS

Bullernivå	35 dB(A) Full-on läge, 32 dB(A) Ecoläge
Vikt	13,4 lbs (6,08 kg)
Mått (B x D x H)	Externa 17,0 x 11,42 x 5,31 ± 0,04 tum (432 x 290 x 72,5 ± 1 mm)
Miljöbetingade	Driftstemperatur: 5°C - 35°C (41°F- 95°F) Luftfuktighet: 80% maximum Lagringstemperatur: 0°C till 60°C (32°F till 140°F) Luftfuktighet: 90% maximum
Reglerande	FCC, CE, UL, cUL, Nemko-GS, ICES- 003, GOST, NOM, SABS, SASO
I/U-anslutare	Ström: Växelström ingångsuttag Datoringång: två D-sub för analog/komponent, HDTV ingångssignaler Datorutgång: en 15-pin D-sub Videoringång: en kompositvideo-RCA, en S-video och en uppsättning komponentvideo-RCA Ljudingång: ett telefonuttag (diameter 3,5 mm) Ljudutgång: ett telefonuttag (diameter 3,5 mm) USB-port: en USB-slav för fjärrstöd av mus En mini-DIN RS232 för trådbunden fjärrkontroll från PC HDMI-ingång: två HDMI-anslutningar för HDMI-signaler (uppfyller HDCP). En DisplayPort-anslutning för DisplayPort-signaler En RJ45-anslutning för nätverk

Lampa

DC-jack 12 volt@200mA-utgång,
reläkontroll för automatisk kontroll av
projektionsskärmen

DC-jack 5 volt@2,5A-utgång, för
strömförsörjning av externa enheter

264~300-watt användarbyttbar lampa,
upp till 2000 lamptimmar (upp till
2500 timmar i ekonomiläge)



ANMÄRKNING: Faktisk drifttid för en projektorlampa varierar beroende på driftmiljö och användningsmönster. Användning i stressituationer, t.ex. dammiga miljöer, höga temperaturer eller plötsliga avstängningar kan resultera i att lampans drifttid förkortas eller att den går sönder. Den brinntid som specificeras för lampor för Dells projektorer gäller typisk tid i icke stressfylld driftmiljö för att lampans ljusstyrkenivå hos mer än 50% av ett urval skall reduceras till ungefär 50%. Det är inte ett mått på hur länge det dröjer tills lampan slutar lysa.

RS232 stifttilldelning

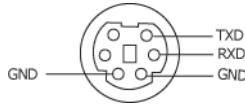

RS232-protokoll

- Kommunikationsinställningar

Anslutningsinställningar	Värde
Baudomfång:	19200
Databitar:	8
Paritet	Ingen
Stoppbitar	1

- Kommandotyper

För att få fram OSD-menyn och justera inställningarna.

- Kontrollkommando Syntax (från PC till projektor)

[H][AC][SoP][CRC][ID][SoM][COMMAND]

- Exempel: Slå PÅ-kommando (Skicka låg byte först)

--> 0xBE, 0xEF, 0x10, 0x05, 0x00, 0xC6, 0xFF, 0x11, 0x11, 0x01, 0x00, 0x01

- Kontrollkommandolista

För den senaste RS232-koden, gå till Dells supportside: support.dell.com.

PIP-kombinationskällor

	VGA-A	VGA-B	Komponent	HDMI-A	HDMI-B	DisplayPort	S- video/komp osit
VGA-A	Nej	Nej	Ja	Ja	Ja	Ja	Ja
VGA-B	Nej	Nej	Ja	Ja	Ja	Ja	Ja
Komponent	Ja	Ja	Nej	Ja	Ja	Ja	Ja
HDMI-A	Ja	Ja	Ja	Nej	Nej	Nej	Ja
HDMI-B	Ja	Ja	Ja	Nej	Nej	Nej	Ja
DisplayPort	Ja	Ja	Ja	Nej	Nej	Nej	Ja
S- video/komposit	Ja	Ja	Ja	Ja	Ja	Ja	Nej

Kompatibilitetslägen (analog/digital)

Upplösning	V. Frekvens (Hz)	H. Frekvens(KHz)
640X480	60	31,5
640X480	75	37,5
640X480	85	43,3
720X400	70,1	31,5
720X400	85	38
800X600	60,3	37,9
800X600	75	46,9
800X600	85,1	53,7
848X480	60	31
1024X768	60	48,4
1024X768	75	60
1024X768	85	68,7
1280X720	60	44,8
1280X768	60	47,8
1280X800	60	49,7
1280X1024	60	64
1280X1024	75	80
1280X1024	85	91,1
1360X768	60	47,7
1400X1050	60	65,3
1440X900	60	56
1600X1200	60	75
1680X1050	60	65,3
1920X1200-R	60	74

Kontakta Dell™

Kunder i USA, ring 800-WWW-DELL (800-999-3355).



ANMÄRKNING: Om aktiv internetanslutning saknas, finns du kontaktinformation på inköpskvittot, packsedeln, räkningen eller i en Dell-katalog.

Dell erbjuder flera online- och telefonbaserade supportalternativ. Tillgänglighet beror på land och produkt, och vissa tjänster kanske inte erbjuds i ditt område. Kontakta Dell för försäljnings-, teknisk support- eller kundtjänstfrågor:

- 1 Besök support.dell.com.
- 2 Kontrollera land eller region i **Välj land/region**-rullmenyn längst ned på sidan.
- 3 Klicka på **Kontakta oss** till vänster på sidan.
- 4 Välj lämplig tjänst- eller supportlänk efter behov.
- 5 Välj den metod för att kontakta Dell som passar bäst.

Bilaga: Ordlista

ANSI LUMEN — En standard för mätning av ljusstyrka. Det beräknas genom att dela upp en kvadratmeter bild i nio lika stora rektanglar, mäta luxvärdet (ljusstyrkan) i mitten av varje rektangel och beräkna genomsnittsvärdet för de nio punkterna.

BILDKVOT — Den populäraste bildproportionen är 4:3 (4 genom 3). Tidiga TV- och databildsformat har bildproportionen 4:3, vilket innebär att bildens bredd är 4/3 gånger höjden.

Ljusstyrka — Mängden ljus som avges från en display eller projektdisplay eller projektionsenhet. Projektorns ljusstyrka mäts med ANSI lumen.

Färgtemperatur — Återgivning av vitt ljus. Lägre färgtemperatur antyder varmare (mer gult/rött) ljus medan högre färgtemperatur antyder ett svalare (mer blått) ljus. Standardenheten för färgtemperatur är Kelvin (K).

Komponentvideo — En metod att leverera video som består av luminanssignalen och två separata krominanssignaler och definieras av Y'Pb'Pr' för analoga komponenter och Y'Cb'Cr' för digitala komponenter. Komponentvideo finns på dvd-spelare.

Kompositvideo — En videosignal som kombinerar luma (ljusstyrka), chroma (färg), färgsynksignal (färgreferens) och synk (horisontala och vertikala synkroniseringssignaler) till en signal vågform över ett enda trådpar. Det finns tre format, nämligen NTSC, PAL och SECAM.

Komprimerad upplösning — Om ingångsbilderna har högre upplösning än den projektorns upplösning skaleras bilden tills den passar projektorns egen upplösning. Kompression i digitala enheter innebär att en del bildinnehåll förloras.

Kontrastproportion — Andel ljusa och mörka värden i en bild, eller förhållandet mellan maximala och minimala värden. Det finns två metoder som används av projektdesignindustrin för mätning av förhållandet:

- 1 Full On/Off** — mäter förhållandet ljusutmatning för en helt vit bild (full on), och ljusutmatningen för en helsvart (full off) bild.
- 2 ANSI** — mäter ett mönster på 16 omväxlande svarta och vita rektanglar. Den genomsnittliga ljusutmatningen från de vita rektanglarna delas med den genomsnittliga ljusutmatningen från de svarta rektanglarna för fastställning av ANSI kontrastförhållandet.

Full On/Off kontrasten är alltid högre än ANSI kontrasten för samma projektor.

dB— decibel—En enhet som används för att uttrycka den relativa skillnaden i ström eller intensitet, vanligen mellan två akustiska eller elektriska signaler, och motsvarar tio gånger den enkla logaritmen av förhållandet mellan två nivåer.

Diagonal skärm— En metod för mätning av storleken av en skärm eller en projicerad bild. Den mäter från ett hörn till motsatt hörn. En 9FT hög, 12FT bred skärm har en diagonal på 15FT. Detta dokument antar att de diagonala måtten är för en traditionell bildproportion på 4:3 enligt ovanstående exempel.

DisplayPort— En standard för digitala visningsgränssnitts utvecklad av Video Electronics Standards Association (VESA). DisplayPort är avsedd för bred tillämpning i datorer, bildskärmar, TV-skärmar, projektorer och andra källor för visningsinnehåll.

DLP®— Digital Light Processing™—Reflekerande displayteknologi som utvecklats av Texas Instruments, med små manipulerade speglar. Ljus passerar genom ett färgfilter och skickas till DLP speglar som arrangerar RGB färgerna i en bild som projiceras på en skärm, även känt som DMD.

DMD— digital Mikrospegelenhet— Varje DMD består av tusentals lutande, mikroskopiska aluminiumspeglar som monterats på en dold elektromagnet.

DVI-D— Digital Visual Interface-Digital connector.

Brännvidd— Avståndet från linsens yta till dess brännpunkt.

Frekvens— Repetitions hastigheten i cykler per sekund elektriska signaler. Mäts i Hz (Hertz).

HDMI— High Definition Multimedia Interface— Ett digitalt gränssnitt för ljud- och videosignaler i en enkabelslösning för hemmabio och elektronisk konsumentutrustning.

Hz (Hertz) — Frekvensenhet.

Keystone korrigering— Anordning som korrigerar en förvriden bild (vanligen bred översida, smal undersida) för projicerad bild som orsakats av en felaktig projiceringsvinkel.

Maximalt avstånd— Avståndet från en skärmprojektor kan vara att projicera en bild som går att använda (tillräckligt ljus) i ett helt mörklagt rum.

Maximal bildstorlek — Den största bilden en projektor kan projicera i ett mörklagt rum. Detta begränsas vanligen av den optiska brännpunkten.

Minsta avstånd— Den närmaste position där en projektor kan fokusera en bild på en skärm.

NTSC— National Television Standards Committee. Nordamerikansk standard för video och utsändning med ett videofORMAT på 525 linjer vid 30 rutor per sekund.

PAL— Phase Alternating Line. En europeisk sändningsstandard för video och

utsändningar med ett videoformat på 625 linjer vid 25 rutor per sekund.

Omvänd bild— En funktion som gör att du kan vända bilden horisontalt. Vid användning i normal framåtriktad projektmiljö visas text, bilder osv. spegelvänt. Omvänd bild används vid bakprojektion.

RGB— Röd, grön, blå— används vanligen för att beskriva en skärm som kräver separata signaler för var och en av de tre färgerna.

S-Video— En videoöverföringsstandard som använder en 4-pin mini-DIN anslutare för att skicka videoinformation på tvåsignalkablar som kallas ljushet (ljusstyrka, Y) och krominans (färg, C). S-Video kallas även för Y/C.

SECAM— En fransk internationell sändningsstandard för video och utsändningar nära besläktad med PAL men med en annorlunda metod för sändning av färginformation.

SVGA— Super placering av videografik— 800 x 600 bildpunkter.

SXGA— Super Ultra placering av grafik,—1280 x 1024 bildpunkter.

UXGA— Ultra utökad placering av grafik—1600 x 1200 bildpunkter.

VGA— Placering av videografik—640 x 480 bildpunkter.

UXGA— Ultra utökad placering av grafik—1920 x 1200 bildpunkter.

XGA— Utökad placering av grafik— 1024 x 768 bildpunkter.

Zoomobjektiv — Objektiv med en variabel brännvidd som gör att användaren kan zooma in eller ut och göra bilden mindre eller större.

Zoomobjektivförhållande— Förhållandet mellan den minsta och den största bild ett objektiv kan projicera från ett fast avstånd. Ett zoomobjektivförhållande på 1.4:1 innebär t.ex. att en tiofots bild utan zoom skulle bli en fjortiofots bild med full zoom.

Innehåll

A

Ansluta projektorn

12V likströmsnätkabel 19

Alternativ installation 19

Ansluta en dator med en
DisplayPort-kabel 12, 13

Ansluta en dator med en
ethernetkabel 11

Ansluta en dator med en
RS232-kabel 10

Ansluta en dator med en
VGA-kabel 9

Ansluta en kommersiell RS232
kontrollbox 20

Ansluta med en HDMI-kabel 18

Ansluta med komponentkabel
(VGA till YPbPr) 16

Ansluta med komponentkabel
(YPbPr till YPbPr) 17

Ansluta med kompositkabel 15

Ansluta med S-videokabel 14

Automatic screen 19

Ethernetkabel (RJ45) 11, 12

HDMI-kabel 18

Installation för Driving
Automatic Screen 19

Kommersiell RS232 kontrollbox
20

Kompositvideokabel 15

Nätkabel 9, 10, 11, 12, 13, 14,
15, 16, 17, 18, 19, 20

RS232-kabel 10, 20

S-videokabel 14

till datorn 9

Till dvd-spelare 14

USB till USB-kabel 9

VGA till VGA-kabel 9, 13

VGA till YPbPr-kabel 16

YPbPr till YPbPr-kabel 17

Anslutningsportar

12 volt likström reläutgång 8

5 volt likström reläutgång 8

DisplayPort-kontakt 8

DVI-D-ingång 8

HDMI-ingång 8

Komponentvideoringång 8

Kompositvideoringång 8

Ljudingång 8

Ljudutgång 8

Nätkabelkontakt 8

Plats för säkerhetskabel 8

RS232-kontakt 8

S-videoringång 8

USB fjärrkontakt 8

VGA ut (monitor genomloop) 8

VGA-A ingångskontakt (D-sub)
8

VGA-B ingångskontakt (D-sub)
8

B

Byte av lampa 49

D

- Dell
- kontakta 57

F

- Felsökning 45
- Kontakta Dell 45
- Fjärrkontroll 27
- IR-mottagare 26

H

- Huvudenhet 7
- fokusering 7
- hissknapp 7
- IR-mottagare 7
- Kontrollpanel 7
- Objektiv 7
- Objektivlock 7

J

- justering av projektorns zoom och fokus 23
- Fokuseringsring 23
- Sidolucka 23
- Vred för objektivförskjutning i höjded 23
- Vred för objektivförskjutning i sidled 23
- Zoomringsjustering 23
- zoomtabb 23
- justering av projicerad bild 22
- justering av projektorns höjd 22

- sänka projektorn
- hissknapp 22
- lutningsjusteringshjul 22
- stativ 22

K

- Kontakta Dell 26, 47, 48
- kontrollpanel 25

O

- OSD-meny 29
- Autojustering 30
- Bild (datorläge) 34
- Bild (i videoläge) 35
- Huvudmeny 29
- Ingångsval 29
- Inställning 31
- Lampa 39
- Övrigt 41
- PIP-inställningar 38
- Språk 40
- Visa (i videoläge) 37
- Visning (datorläge) 36

S

- Slå på/av projektorn
- stänga av projektorn 21
- Starta projektorn 21
- Specifikationer
- Antal bildpunkter 51
- Bullernivå 52
- Färghjulshastighet 51
- I/U-anslutare 52

- Kontrastproportion 51
- Lampa 51
- Ljud 52
- Ljusstyrka 51
- Ljusventil 51
- Mått 52
- Miljöbetingade 52
- PIP-kombinationskällor 55
- Projektionsavstånd 51
- Projektionsobjektiv 51
- Projektionsskärmsstorlek 51
- Reglerande 52
- RS232-protokoll 54
- Strömförbrukning 51
- Strömförsörjning 51
- Uniformitet 51
- Videokompatibilitet 51
- Vikt 52
- Visningsbar färg 51

support

- kontakta Dell 57

T

- telefonnummer 57